

# MONTERINGSVEJLEDNING

for Troldtekt® ventilation K0, K5, K11 og K0-U monteret med skruer på nedhængt C60-skinnesystem

Denne vejledning gælder montering af Troldtekt® ventilation K0, K5, K11 og K0-U med skruer på stålskinnesystem. Du kan downloade monteringsvejledninger for Troldtekt® C60 skinnesystem på [www.troldtekt.dk](http://www.troldtekt.dk).

## PRINCIP FOR TROLDTEKT® VENTILATION

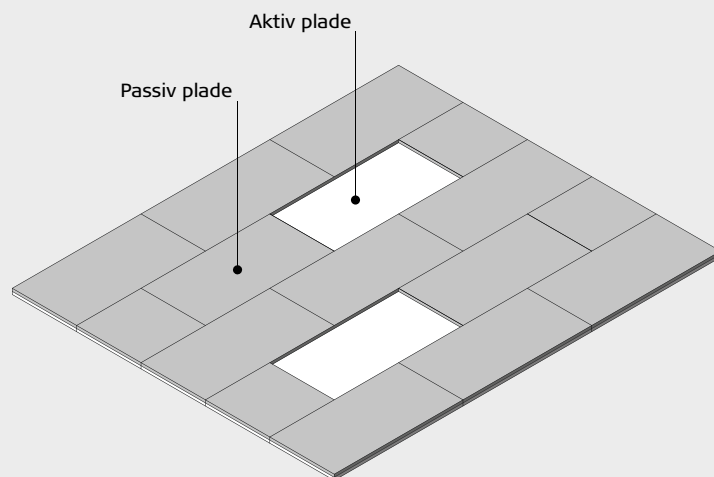

## KANTTEGNINGER, AKTIVE PLADER

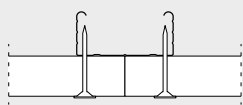

K0: Ret kant

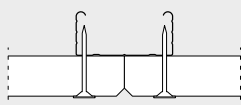

K5: Med 5 mm fas

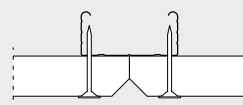

K11: Med 11 mm fas

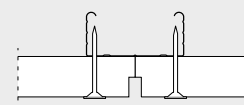

K0-U: Ret kant  
og U-spør

## KANTTEGNINGER, PASSIVE PLADER

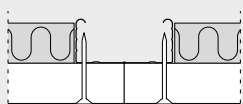

K0: Ret kant

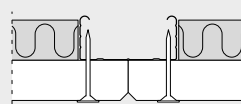

K5: Med 5 mm fas

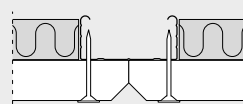

K11: Med 11 mm fas

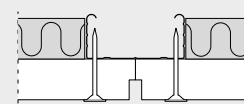

K0-U: Ret kant  
og U-spør

## MONTERING (LÆS HELE VEJLEDNINGEN INDEN ARBEJDET PÅBEGYNDES)

**1:** Foretag fordelingen af de aktive og passive Troldtekt ventilationsplader efter loftsplanen. Hvis det er nødvendigt at tilpasse de passive ventilationsplader, skal du forsegle kanterne med Troldtekt forseglingspasta. Start med at montere en gennemgående række af Troldtekt plader på langs af lokalets centerlinje. Fortsæt dernæst til begge sider. Det er vigtigt, at du støder pladerne tæt sammen under opsætningen, og det pæneste resultat opnår du ved at opsætte pladerne i forbandt.

**2:** Fastgør pladerne med Troldtekt selvskærende skruer i en afstand af 25/20 mm fra kanterne – som angivet i nedenstående figur. Vær opmærksom på ikke at skrue skruen for langt i, da skruen kan presse en fordybning i pladen.

**Bemærk:** Ved montering af 600×600 mm kvadratiske plader er det vigtigt, at du monterer pladerne, så de vender ens, da loftet ellers vil få et uensartet udtryk. Du sikrer dig, at pladerne vender i samme retning ved at se på den påtrykte tekst bagpå pladerne. Teksten skal altid vende i samme retning.

## ILLUSTRATION – MONTERING K0, K5, K11 OG K0-U

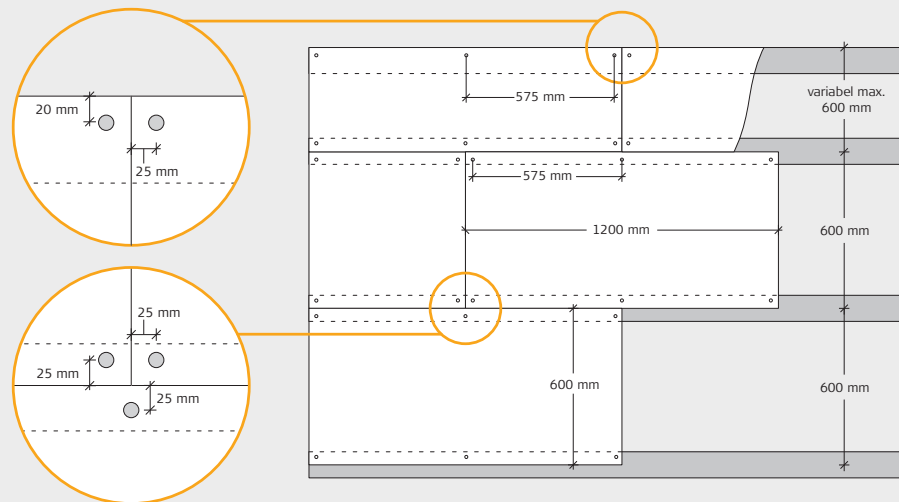

## KOMPONENTER

<b>Varebetegnelse</b>	<b>Troldtekt strukturskrue, PH2</b>
<b>Længde (mm)</b>	4,2×45 / 4,2×55
<b>Antal pr. pakke</b>	100
<b>Ca. forbrug pr. m<sup>2</sup></b>	Pladelængde: 600 mm: 4 stk. pr. plade 1200 mm: 6 stk. pr. plade



<b>Varebetegnelse</b>	<b>Forseglingspasta</b>
<b>Mængde</b>	2,5 liter pr. spand